



Používateľská príručka

Diaľkové ovládanie

Midea Vertu plus



RG10B1(D)/BGEF



DÔLEŽITÁ POZNÁMKA:

Ďakujeme, že ste si zakúpili našu klimatizáciu. Pred použitím klimatizácie si pozorne prečítajte tento návod. Tento návod si uschovajte pre budúce použitie.

OBSAH

Funkcie diaľkového ovládača	02
Obsluha diaľkového ovládača	03
Tlačidlá a funkcie	04
Indikátor na displeji diaľkového ovládača	05
Ako používať základné funkcie	06
Ako používať pokročilé funkcie	09

Funkcie diaľkového ovládania

Model	RG10B1(D)BGEF
Menovité napätie	3,0 V (suché batérie R03/LR03×2)
Rozsah prijímu signálu	8 m
Životné prostredie	-5°C~60°C (23°F~140°F)

Spríevodca rýchlym spustením

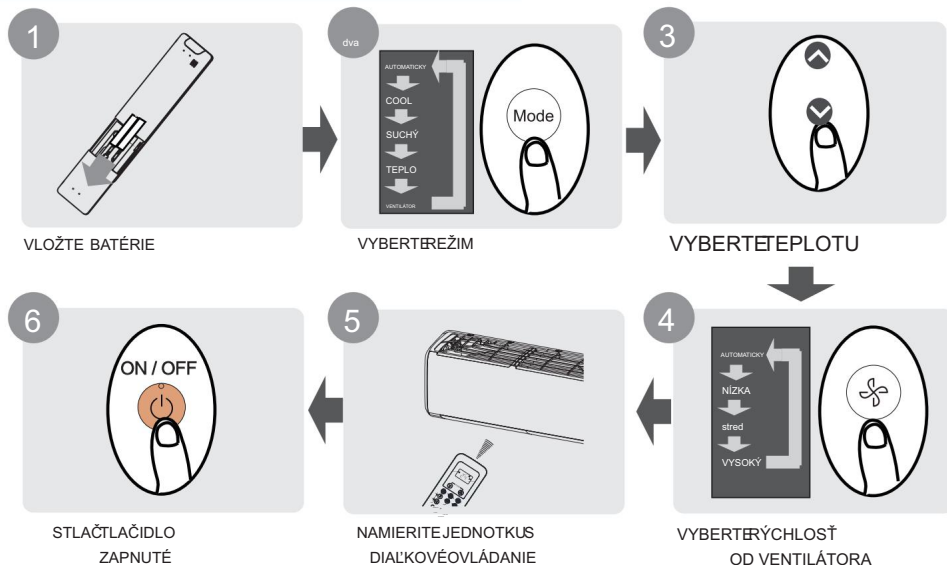

NIE STESI ISTÍ, ČORO BIA FUNKCIE?

Podrobný popis používania vašej klimatizácie nájdete v častiach „Ako používať“ základné funkcie a „Ako používať“ pokročilé funkcie v tejto príručke.

ZVLÁŠTNE UPOZORNENIE

- Rozloženie tlačidiel na vašej jednotke sa môže mierne líšiť od zobrazeného príkladu.
- Ak vnútorná jednotka nemá konkrétnu funkciu, stlačenie tlačidla tejto funkcie na diaľkovom ovládači nebude mať žiadny účinok.
- Ak sú veľké rozdiely medzi „Návodom na diaľkové ovládanie“ a „NÁVOD NA POUŽÍVANIE“ v popise funkcie, prednosť má popis „NÁVOD NA POUŽÍVANIE“.

Prevádzka diaľkového ovládača

Inštalácia a výmena batérie

Vaša klimatizačná jednotka sa môže dodávať s 2 batériami (niektoré jednotky). Pred použitím vložte batérie do diaľkového ovládača.

1. Posuňte zadný kryt diaľkového ovládača smerom nadol, čím odkryjete priehradku na batérie.
2. Vložte batérie, pričom dávajte pozor, aby sa (+) a (-) konce batérií zhodovali so symbolmi v priehradke na batérie.
3. Vráťte kryt batérie na miesto.

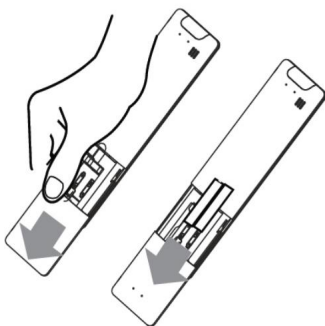

VÝSTRAH/BATÉRIE

Pre optimálny výkon produktu:

- Nekombinujte staré a nové batérie alebo batérie rôznych typov.
- Nenechávajte batérie v diaľkovom ovládači, ak zariadenie neplánujete používať dlhšie ako 2 mesiace.



LIKVIDÁCIABATÉRIÍ

Batérie nelikvidujte ako netriedený komunálny odpad. Správnu likvidáciu batérií nájdete v miestnych zákonoch.

TIPYNA POUŽÍVANIE DIAĽKOVÉHO OVLÁDAČA

- Diaľkové ovládanie sa musí používať do 8 metrov od jednotky.
- Pri prijatí signálu z diaľkového ovládača jednotka pípne.
- Záclony, iné materiály a priame slnečné svetlo môžu rušiť prijímač infračerveného signálu.
- Ak ovládač nebudete používať dlhšie ako 2 mesiace, vyberte batérie.

POZNÁMKYPREPOUŽÍVANIE DIAĽKOVÉHO OVLÁDAČA

Zariadenie môže byť v súlade s miestnymi národnými predpismi.

- V Kanade by mal vyhovovať predpisom CANICES-3(B)/NMB-3(B).
- V USA je toto zariadenie v súlade s časťou 15 pravidiel FCC (Federal Communications Commission). Operácia podlieha týmto dvom podmienkam:

- (1) Toto zariadenie nesmie spôsobovať škodlivé rušenie a
- (2) Musíte akceptovať akékoľvek prijaté rušenie, vrátane rušenia, ktoré môže spôsobiť nežiaducu činnosť.

Toto zariadenie bolo testované a bolo zistené, že vyhovuje limitom pre digitálne zariadenie triedy B v súlade s časťou 15 pravidiel FCC. Tieto limity sú navrhnuté tak, aby poskytovali primeranú ochranu pred škodlivým rušením pri inštalácii v obytných priestoroch.

Toto zariadenie generuje, používa a môže vyžarovať rádiovú frekvenciu energiu a ak nie je nainštalované a používané v súlade s pokynmi, môže spôsobiť škodlivé rušenie rádiovkej komunikácie. Neexistuje však žiadna záruka, že pri konkrétnej inštalácii nedôjde k rušeniu. Ak toto zariadenie spôsobuje škodlivé rušenie rádiového alebo televízneho prijímu, čosa dá zistiť vypnutím a zapnutím zariadenia, používateľovi sa odporúča, aby sa pokúsil napraviť rušenie jedným alebo viacerými z nasledujúcich opatrení:

- Presmerujte alebo premiestnite prijímaciu anténu.
- Zväčšite vzdialenosť medzi zariadením a prijímačom.
- Zapojte zariadenie do zásuvky v inom okruhu, než ku ktorému je pripojený prijímač.
- Požiadajte o pomoc predajcu alebo skúseného rádio/TV technika.
- Zmeny alebo úpravy, ktoré neschválila strana zodpovedná za zhadu, môžu zrušiť licenciu používateľa na prevádzkovanie zariadenia.

Tlačidlá a funkcie

Skôr ako začnete používať svoju novú klimatizáciu, nezabudnite sa zoznámiť s diaľkovým ovládačom. Nasledujúce informácie sú krátkym úvodom do samotného diaľkového ovládača. Pokyny na používanie klimatizácie nájdete v časti Používanie základných funkcií tohto návodu.

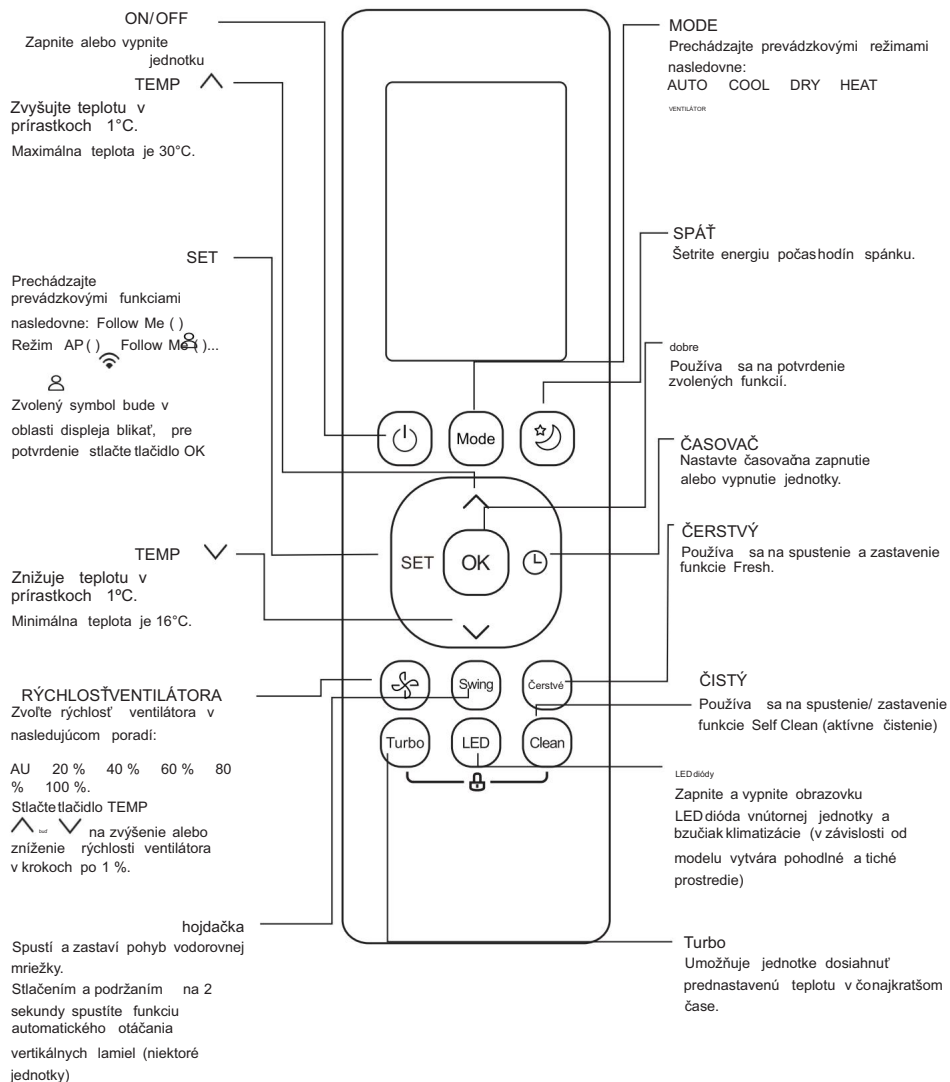

Model: RG10B1(D)/BGEF

Indikátor displeja diaľkového ovládača

Informácie sa zobrazujú, keď je diaľkové ovládanie zapnuté

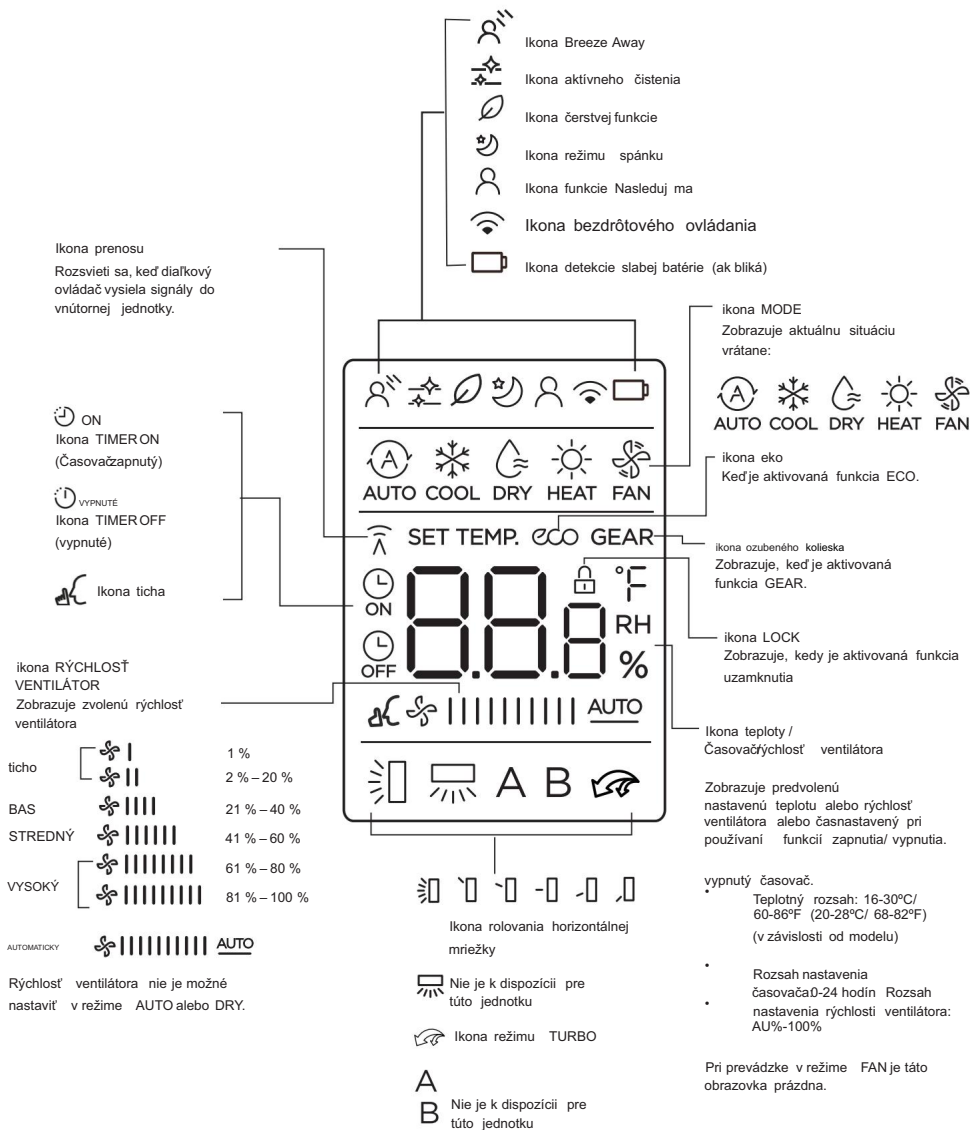

POZOR:

Všetky ikony a indikátory zobrazené na obrázku slúžia na účely jasnej expozície. Počas aktuálnej operácie sa však na obrazovke zobrazujú príslušné funkčné značky.

Základná prevádzka

POZOR! Pred uvedením do prevádzky sa uistite, že je jednotka zapojená do zásuvky a čiže elektrina.

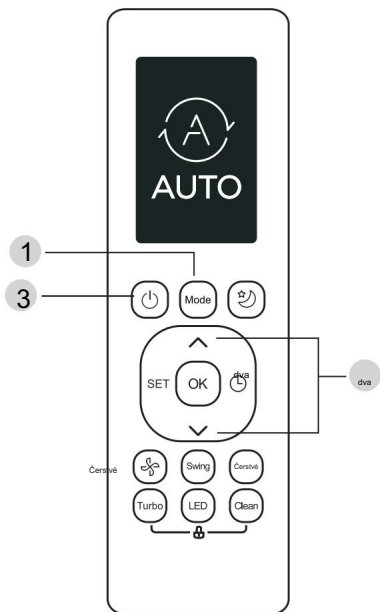

Režim COOL

1. Stlačením tlačidla MODE vyberte režim COOL.
2. Nastavte požadovanú teplotu tlačidlom TEMP alebo TEMP. 3. Stlačením tlačidla FAN zvolte rýchlosť ventilátora v rozsahu AU 100 %.
4. Stlačením tlačidla ON/OFF jednotku spustíte.

TIPY NA POUŽÍVANIE OVLÁDANIA DIALKOVÝ

Rozsah prevádzkovej teploty pre jednotku je 17-30°C (62-86°F)/ 20-28°C. Nastavenú teplotu môžete zvýšiť alebo znížiť zvýšením o 1°C (1°F).

AUTO režim (automatický)

V režime AUTO jednotka automaticky zvolí prevádzku COOL, FAN alebo HEAT podľa nastavenej teploty

1. Stlačením tlačidla MODE vyberte režim AUTO.
2. Pomocou tlačidla TEMP alebo TEMP nastavte požadovanú teplotu.
3. Stlačením tlačidla ON/OFF jednotku spustíte.

UPOZORNENIE: V režime AUTO nie je možné nastaviť rýchlosť ventilátora.

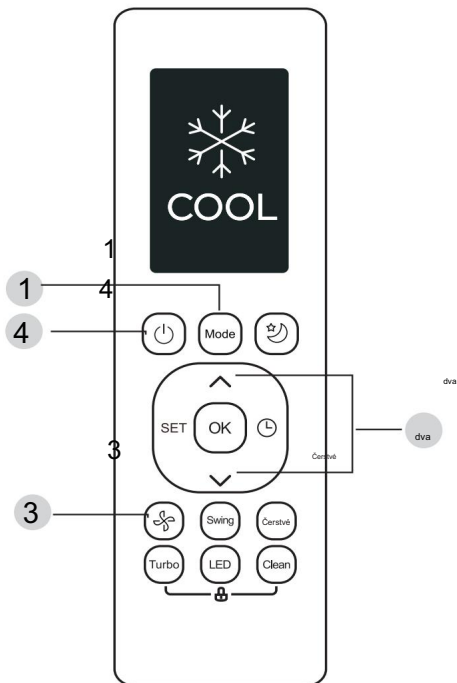

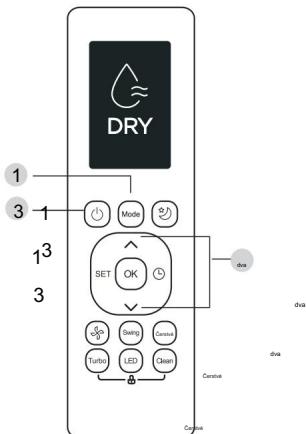

Režim FAN

1. Stlačením tlačidla MODE vyberte režim FAN.
2. Stlačením tlačidla FAN zvolíte rýchlosť ventilátora v rozsahu AU 100 %.
3. Stlačením tlačidla ON/OFF jednotku spustíte.

UPOZORNENIE: V režime FAN nie je možné nastaviť teplotu. Preto LED displej na vašom diaľkovom ovládači nebude zobrazovať teplotu.

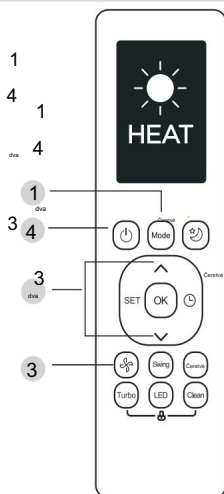

Režim DRY (odvlhčovanie)

1. Stlačením tlačidla MODE vyberte režim DRY.
2. Pomocou tlačidiel TEMP alebo TEMP nastavte požadovanú teplotu. 3. Stlačením tlačidla ON/OFF jednotku spustíte.

UPOZORNENIE: Rýchlosť ventilátora nie je možné zmeniť v režime DRY.

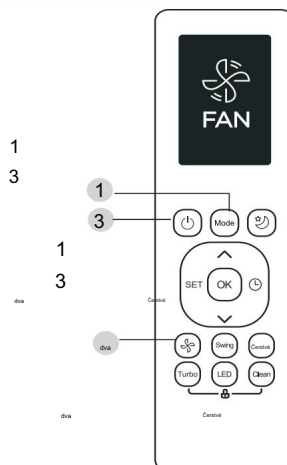

Režim HEAT

1. Stlačením tlačidla MODE vyberte režim HEAT.
2. Nastavte požadovanú teplotu tlačidlom TEMP alebo TEMP. 3. Stlačením tlačidla FAN zvolíte rýchlosť ventilátora v rozsahu AU 100 %.
4. Stlačením tlačidla ON/OFF jednotku spustíte.

UPOZORNENIE: Keď vonkajšia teplota klesne, výkon funkcie HEAT vašej jednotky môže byť ovplyvnený.

V takýchto prípadoch odporúčame používať túto klimatizáciu spolu s inými vykurovacími zariadeniami.

nastavenie ČASOVAČA

TIMER ON/OFF- Nastavte počet hodín, po ktorých sa jednotka automaticky zapne alebo vypne.

Nastavenie ON TIMER

Stlačením tlačidla TIMER spustíte sekvenciu časovania zapalovania.

Niekoľkokrát stlačte tlačidlo TEMP nahor alebo nadol, aby ste nastavili požadovaný čas zapnutia jednotky.

Nasmerujte diaľkový ovládač na jednotku a počkajte 1 sekundu, kým sa TIMER zapne.

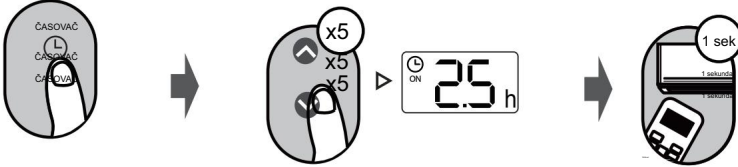

Nastavenie OFF TIMER

Stlačením tlačidla TIMER spustíte sekvenciu časovania vypnutia.

Stlačte niekoľkokrát tlačidlo TEMP nahor alebo nadol, aby ste nastavili požadovaný čas vypnutia jednotky. x10

Nasmerujte diaľkový ovládač na jednotku a počkajte 1 sekundu, kým sa TIMER vypne. 1 sek

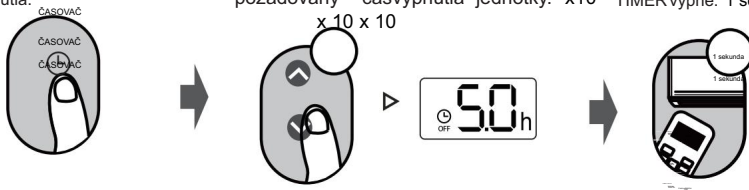

UPOZORNENIE:1. Keď nastavíte TIMER ON alebo TIMER OFF, časa bude každým stlačením zvyšovať v 30-minútových prírastkoch až do 10 hodín. Po 10 hodinách až po 24 sa bude zvyšovať v 1-hodinových prírastkoch. (Napríklad 5-krát stlačte, aby ste sa dostali na 2,5 hodiny, a stlačte 10-krát, aby ste sa dostali na 5 hodín). Časovača vráti na 0,0 po 24.

2. Zrušte ktorúkoľvek z funkcií nastavením časovača na 0,0 hodiny.

Nastavenie TIMER ON & OFF (príklad)

Upozorňujeme, že časové limity, ktoré ste nastavili pre obe funkcie, sa vzťahujú na xn hodín po aktuálnom čase.

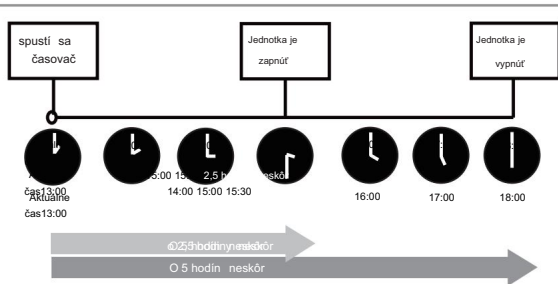
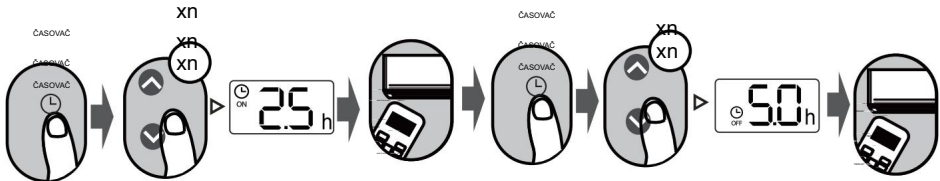

Príklad: Ak je aktuálny časovač 13:00, na nastavenie časovača podľa vyššie uvedených krokov sa jednotka zapne o 2,5 hodiny neskôr (15:30) a vypne sa o 18:00.

hojdacia funkcia

Stlačeťvýkyvné tlačidlo

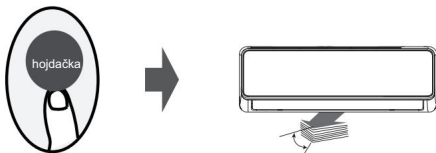

Horizontálna žalúzia sa bude otáčať zhora do polohy automaticky dole po stlačení tlačidla Swing. Opätovným stlačením zastavíte

Smer prúdenia vzduchu

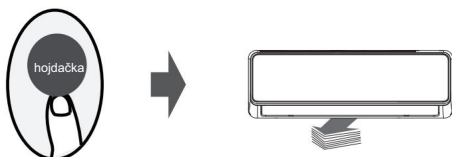

Ďalším stláčaním tlačidla Swing môžete nastaviť smer prúdenia vzduchu. Pri každom stlačení tohto tlačidla sa mriežka môže pohybovať v určitom rozsahu. Stlačte tlačidlo, kým nedosiahnete akýkoľvek smer.

UPOZORNENIE: Keď je jednotka vypnutá, držte súčasne stlačené tlačidlá MODE a SWING na sekundu sa týmto spôsobom mriežka otvorí pod určitým uhlom, čo bude výhodné pri čistení. Stlačením a podržaním tlačidiel MODE a SWING spolu na jednu sekundu resetujete žalúzie (v závislosti od modelu).

LEDOBRAZOVKA

led tlačidlom

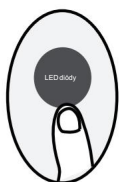

Stlačením tlačidla zapnete a vypnete tento displej na vnútornej jednotke.

Funkcia tich2g



Podržaním tlačidla FAN na viac ako 2 sekundy aktivujete/deaktivujete funkciu Silence (niektoré jednotky).

Nízkočrekvencná prevádzka kompresora môže mať za následok nedostatočnú chladiacu a vykurovaciu kapacitu. Stlačením tlačidla ON/OFF, MODE, Sleep, BOOST alebo Clean počas prevádzky zrušíte funkciu Silence.

Funkcia protimrazovej ochrany

Stlačte tlačidlo 2-krát ^{dva} na jednu sekundu v režime HEAT a nastavte teplotu na 17°C/ 62°F alebo 20°C (pre model RG10A10(B2)/BGEF).

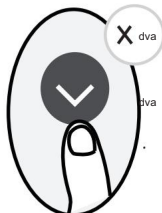

Jednotka bude pracovať pri vysokej rýchlosti ventilátora (keď je kompresor zapnutý s teplotou automaticky nastavenou na 8°C/ 46°F).

Upozornenie: Táto funkcia je určená len pre klimatizáciu s tepelným čerpadlom.

Stlačte toto tlačidlo 2-krát v režime HEAT a nastavte teplotu na 17°C/ 62°F alebo 20°C (pre model RG10A10(B2)/BGEF), aby ste aktivovali funkciu ochrany proti zamrznutiu. Stlačením tlačidiel On/Off, Sleep, Mode, Fan a Temp počas prevádzky túto funkciu zrušíte.

Funkcia LOCK

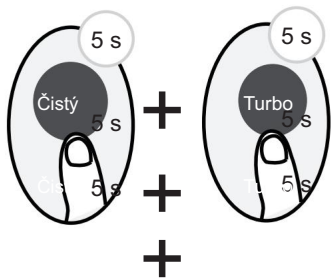

Ak chcete aktivovať funkciu uzamknutia, stlačte súčasne tlačidlá Clean a Turbo na viac ako 5 sekúnd. Žiadne tlačidlo nebude reagovať, pokiaľ tieto dve tlačidlá nestlačíte znova na dve sekundy, aby sa uzamknutie uvoľnilo.

Funkcia SET

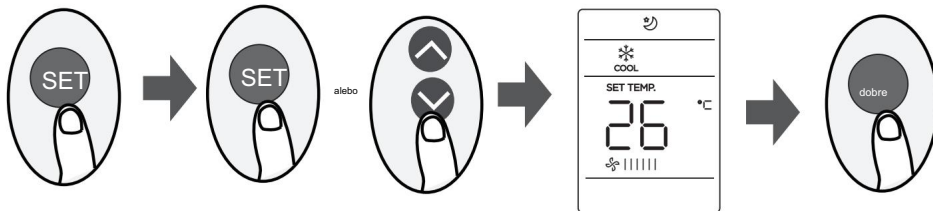

- Stlačením tlačidla SET vstúpte do nastavenia a potom stlačením tlačidla SET alebo tlačidla TEMP alebo TEMP vyberte požadovanú funkciu. Zvolený symbol bude v oblasti displeja blikať, pre potvrdenie stlačte tlačidlo OK.
- Ak chcete zrušiť zvolenú funkciu, vykonajte rovnaké kroky ako vyššie.
- Stlačením tlačidla SET môžete prechádzať prevádzkovou funkciou nasledovne: Breeze Away* (☁) Fresh* (🌿) Sleep* (🌙) Follow Me* (👤) Režim AP (📶): Ak má váš diaľkový ovládač tlačidlá Breeze Away alebo Fresh, nemôžete použiť tlačidlo SET na výber funkcií Breeze Away alebo Fresh.

Funkcia Breeze Away (☁) (niektoré jednotky):

Táto funkcia zabráňuje priamemu prúdeniu vzduchu na telo a dáva vám pocit, že si doprajete hodvábný chlad.

UPOZORNENIE: Táto funkcia je dostupná len v režimoch COOL, FAN a DRY.

Funkcia FRESH (🌿) (niektoré jednotky):

Keď sa spustí funkcia FRESH aktivuje sa ionizátor alebo plazmový zberač prachu (v závislosti od modelu) a pomáha odstraňovať peľ a nečistoty zo vzduchu.

Funkcia spánku (🌙):

Funkcia SLEEP sa používa na zníženie spotreby energie počas spánku (a pre pohodlie potrebujete rovnaké nastavenie teploty). Túto funkciu je možné aktivovať iba pomocou diaľkového ovládača.

Viac podrobností o režime spánku nájdete v POUŽÍVATEĽSKEJ PRÍRUČKE.

Upozomenie: Funkcia spánku nie je dostupná v Režimoch FAN alebo DRY.

Funkcia Nasleduj ma (👤):

Funkcia FOLLOW ME umožňuje diaľkovému ovládaču merať teplotu na vašom aktuálnom mieste a odosielať signály do klimatizácie vždy.

3 minútové intervaly.

Keď používate režimy AUTO, COOL alebo HEAT, ovládanie izbovej teploty pomocou diaľkového ovládača (namiesto vnútornej jednotky) umožní klimatizácii optimalizovať teplotu okolo vás a zlepšiť pohodlie.

UPOZORNENIE: Stlačením a podržaním tlačidla TURBO na sedem sekúnd spustíte/ zastavíte pamäťovú funkciu funkcie Follow me.

- Ak je aktivovaná funkcia pamäte, na 3 sekundy sa zobrazí „On“.
- Ak sa funkcia pamäte zastaví, "Vyp." sa na obrazovke zobrazí na 3 sekundy.
- Keď je funkcia pamäte aktivovaná, stlačenie tlačidla ON/OFF, zmena režimu alebo výpadok napájania nezrušia funkciu Follow me.

Funkcia AP (📶) (niektoré jednotky):

Ak chcete vykonať nastavenia bezdrôtovej siete, vyberte režim AP. Pri niektorých jednotkách nefunguje, keď stlačíte tlačidlo SET. Ak chcete prejsť do režimu AP, nepretržite stláčajte tlačidlo LED sedemkrát v priebehu 10 sekúnd.